

9W tiefes, blendfreies LED-CCT-Downlight

Modell Nr.: FUT075ZR

Produkteigenschaft

- ZIGBEE3.0-Standardprotokoll
- Tiefes Kunststoffgehäuse mit bester Blendschutzleistung, UGR<19
- Dimmbare Farbtemperatur von 2700-6500K
- 2,4G-Funkübertragungstechnologie
- Sanftes Dimmen mit 4096 Stufen, minimale Helligkeit 0,1 %
- Automatische Signalübertragung erweitert Kommunikationsreichweite
- Verfügt über eine DND-Funktion, die normalerweise bei Stromausfällen verwendet wird und Strom spart
- Unterstützt die Steuerung über die TUYA SMART-App (2,4G-Gateway erforderlich)
- Unterstützt Sprachsteuerung von Drittanbietern wie Alexa, Google Assistant, Yandex Alice, Tmall Genie, Baidu und Xiaomi



Produktparameter

Produktname: :	Blendfreies LED-CCT-Downlight	IP Rate:	IP20
Modell Nr.:	FUT075ZR	Arbeitstemperatur:	-10~40 C
Eingangsspannung:	AC100~240V 50/60Hz	Lochgröße:	75mm
Leistung:	9W	Dimmstufe: :	4096
Leistungsfaktor:	>0.5	Dimmbereich:	0.1~100%
CRI:	>90	Dimmkurve:	logarithm
Farbtemperatur:	2700~6500K	EMC Standard(EMC):	ETSI EN 301 489-1 V2.2.3 ETSI EN 301 489-3 V2.3.2
Lichtstrom:	700LM	Sicherheitsstandard(LVD):	ET IEC 60598-1:2021+A11:2022 EN 60598-2-2: 2012 EN IEC 62031:2020+A11:2021 EN 62498:2015+A1:2022
Lichteffizienz:	78LM/W	Funkausrüstung(RED):	ETSI EN 300 400 V2.2.1
Abstrahlwinkel:	24°	Zertifizierung:	CE、 EMC、 LVD、 RED
Protokoll:	Zigbee 3.0 + 2.4GHz RF		
Kontrolldistanz:	Zigbee: 50M(open area)/ 2.4G RF: 30M		

Abmessungen



Tipps zur Installation

Bitte lesen Sie die Anleitung vor der Installation. Bei technischen Problemen können Sie sich an unser Servicecenter wenden.

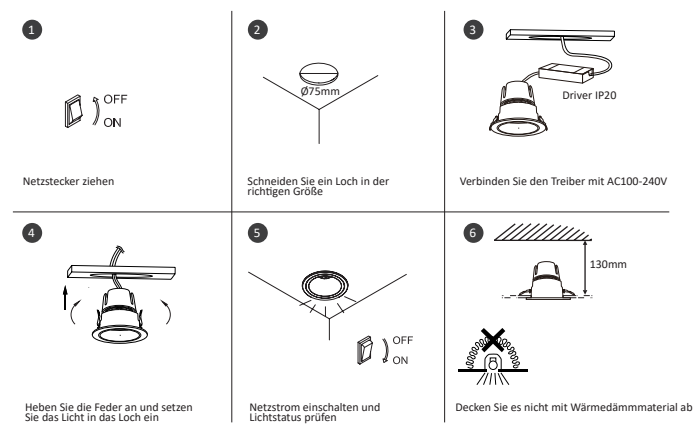

Die Lichtquelle kann nicht ausgetauscht werden. Wenn die Lebensdauer der Lampe abgelaufen ist, kaufen Sie bitte eine neue Lampe.

Automatikgetriebe

Automatische Signalübertragung

Das Licht empfängt ein Signal von der Fernbedienung und überträgt es automatisch an weitere Lichter im Umkreis von 30 m. Die Entfernung ist unbegrenzt.

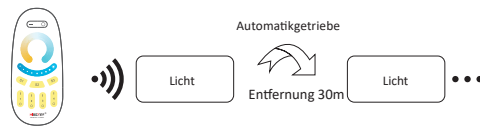

Verknüpfen/Aufheben der Verknüpfung

Verknüpfung Der Controller muss vor der Verwendung mit der Fernbedienung verbunden werden



1 Licht 10 Sekunden ausschalten und wieder einschalten

2 Drücken Sie „|“ 3 Mal innerhalb von 3 Sekunden

3 Die Verbindung ist hergestellt, sobald das Licht 3 Mal langsam blinkt.



Die Verbindung ist fehlgeschlagen, wenn das Licht nicht blinkt. Bitte wiederholen Sie die obigen Schritte (Achtung: Eine erneute Verbindung ist nicht möglich, wenn die Verbindung über die Fernbedienung bereits abgeschlossen ist).

Verknüpfung aufheben:



1 Licht 10 Sekunden ausschalten und wieder einschalten

2 Drücken Sie „|“ 5 Mal innerhalb von 3 Sekunden

3 Die Verbindung ist hergestellt, sobald das Licht 10 Mal schnell blinkt



Die Trennung ist fehlgeschlagen, wenn das Licht nicht blinkt. Bitte wiederholen Sie die obigen Schritte. (Achtung: Die Trennung ist nicht erforderlich, wenn das Licht nie verbunden wurde)

Kompatible Fernbedienung (separat erhältlich)

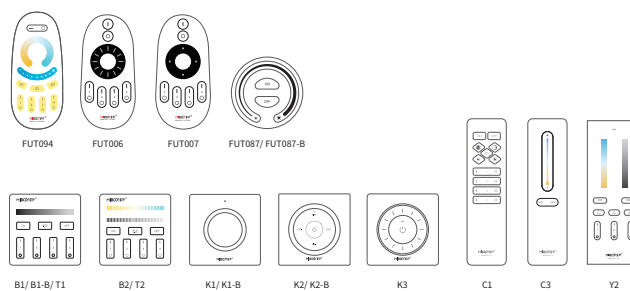

DND ModusON/OFF (Die Werkseinstellung ist EIN)

AnmachenDND:

Drücken Sie innerhalb von 3 Sekunden 3 Mal kurz auf „OFF“ und 3 Mal kurz auf „ON“. Der DND-Modus wird aktiviert, wenn das Licht 4 Mal schnell blinkt.

Achtung: Der Status des Lichts (EIN oder AUS) ist gleich dem Ein- oder Ausschalten des Netzstroms.

Abschalten DND

Drücken Sie innerhalb von 3 Sekunden 3 Mal kurz auf „ON“ und 3 Mal kurz auf „OFF“. Der DND-Modus wird deaktiviert, wenn das Licht 4 Mal langsam blinkt.

Achtung: Das Licht ist immer eingeschaltet, wenn das Netzkabel ein- oder ausgeschaltet wird.

APP Anleitung

Es muss eine Verbindung mit dem Zigbee 3.0-Gateway hergestellt und das Gateway zur „TUYA SMART“-App hinzugefügt werden (bitte überprüfen Sie die Gateway-Anleitung).

1. Mit dem Stromnetz verbinden
2. In den Netzwerkkopplungsmodus wechseln (Werkseinstellung ist Netzwerkkopplungsmodus)
Lösung: Licht 3 oder mehr Mal hintereinander EIN und AUS schalten, der Lichtstatus ist atmend
3. Zur Hauptseite der „TUYA SMART“-App gehen und auf Gateway klicken, dann auf „Untergerät hinzufügen“ klicken
4. Auf „Anzeige blinkt schnell“ klicken
5. Dimming or group control... etc after adding successfully

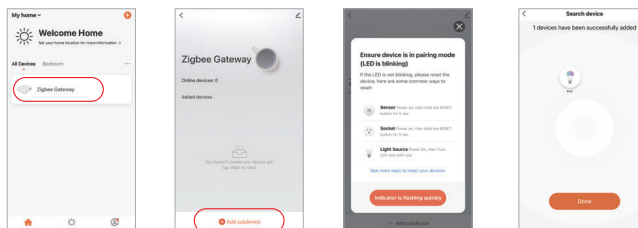

DND ein- oder ausschalten (Werkseinstellung ist EIN)

Klicken Sie auf das Licht oder die Gruppe - klicken Sie auf „Mehr“ - klicken Sie auf „Einschaltverhalten“

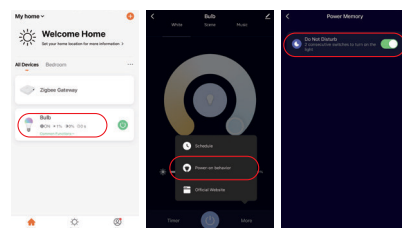

Philips Hue Anleitung

Es muss eine Verbindung mit Philips Hue hergestellt und das Gerät zur „Philips Hue“-App hinzugefügt werden.

1. Mit dem Stromnetz verbinden
2. In den Netzwerk-Kopplungsmodus wechseln (Werkseinstellung ist Kopplungsmodus)
Lösung: Licht 3- oder mehrmal hintereinander aus- und wieder einschalten, das Licht atmet
3. Auf die Hauptseite der „Philips Hue“-App gehen und auf „EINSTELLUNGEN“ und dann auf „Lichter“ klicken
4. Auf „+“ klicken
5. Auf „Suchen“ klicken
6. Gerät eine Weile suchen und auf „Konfiguration starten“ klicken, Schritte abschließen

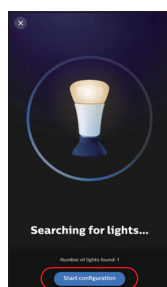
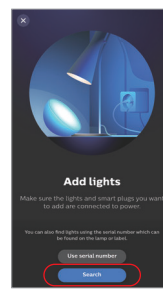
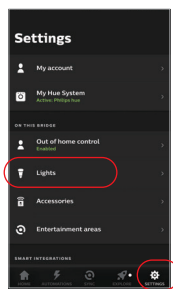

Anleitung zur Alexa-Sprachsteuerung

1. Alexa-Steuerung (Audio entspricht dem Zigbee 3.0-Protokoll)

Amazon Echo kann eine direkte Verbindung mit dem Gerät herstellen, das folgende Modell entspricht bereits dem Zigbee 3.0-Protokoll)

1). Mit dem Stromnetz verbinden

2. In den Netzwerk-Kopplungsmodus wechseln (Werkseinstellung ist Kopplungsmodus)

Lösung: Licht 3 oder mehr Mal hintereinander aus- und wieder einschalten, das Licht atmet

3. Mit Amazon Echo „Alexa, Geräte entdecken“ sprechen,

“Alexa, Discover devices”

Gerät eine Weile suchen und direkt über Ihren Sprachbefehl steuern



2). Alexa-Steuerung (Audio ist nicht im Zigbee 3.0-Protokoll integriert)

Bitte fügen Sie das Gerät zuerst zum MiBoxer Zigbee 3.0-Gateway hinzu

1). Rufen Sie die Alexa-App auf

2). Klicken Sie auf „Mehr“

3). Klicken Sie auf „Skills & Games“

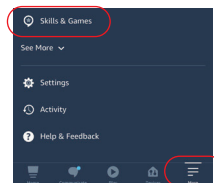

4). Klicken Sie auf “ 🔍 ”

5). Geben Sie “smart life” ein und suchen Sie



6) Klicken Sie auf “Smart Life“-Fähigkeiten und schließen Sie die Schritte ab

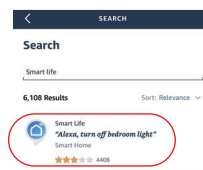

Google Home-Sprachsteuerung

Bitte fügen Sie das Gerät zum Miboxer Zigbee 3.0-Gateway hinzu

- 1). Rufen Sie die Google Home-App auf.
- 2). Klicken Sie auf "+"

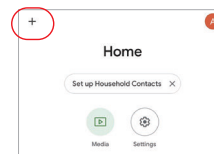

- 3). Klicken Sie auf "Gerät einrichten"

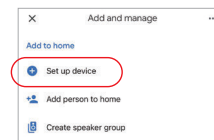

- 4) Klicken Sie auf "Funktioniert mit Google"

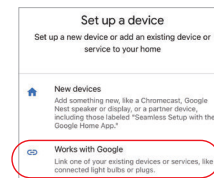

- 5). Klicken Sie auf " Q "
- 6). Geben Sie "Smart Life" ein und suchen Sie
- 7). Klicken Sie auf "Smart Life"-Fähigkeiten und finish the steps

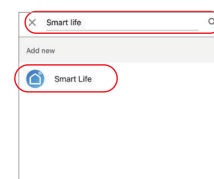

Schaltplan

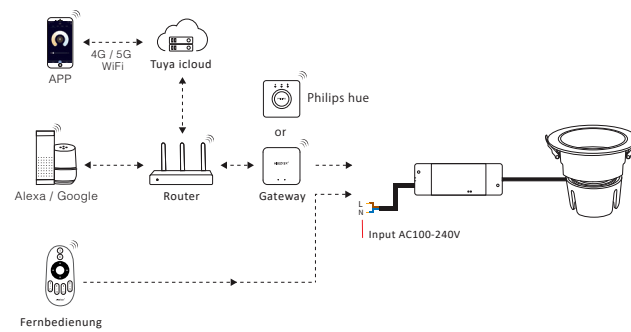

Aufmerksamkeit

1. Bitte stellen Sie sicher, dass Spannung, N und L richtig angeschlossen sind, da die Lampe bei falscher Verkabelung beschädigt wird.
2. Bitte schalten Sie vor dem Verkabeln das Stromnetz aus und stellen Sie sicher, dass die Verbindung keine Probleme wie Kurzschlüsse aufweist.
3. Zerlegen Sie es nicht, wenn Sie kein Fachmann sind.
4. Verwenden Sie es nicht in der Nähe magnetischer oder metallischer Bereiche, da dies das Signal beeinträchtigt und die Entfernung verringert.



Made in China